

HITACHI
Inspire the Next

本宣传册中的信息和图形反映了截稿时止（见封底版本号）电梯型号的技术特点及配置情况。本着产品不断发展的原则，我公司保留随时改变产品技术参数、选型和颜色的权利，现有的拍摄技术不可能将电梯部件、结构及装饰的颜色准确无误地再现出来。因此，本宣传册只提供一般性信息，并不作合同性文件，具体配置参数以正式约定为准，如需了解详细资料，欢迎向我司垂询。

© 版权所有  日立电梯(中国)有限公司
Hitachi Elevator (China) Co., Ltd.

《HGE日立小机房电梯》
2023.02 第一次印刷 (2023年2月)

HITACHI
Inspire the Next

HGE

日立小机房电梯



 日立电梯(中国)有限公司
Hitachi Elevator (China) Co., Ltd.



关爱于您·成就舒心空间

繁忙的都市人流汇集,高耸的楼宇纵向延伸。
在瞬息万变的生活,我们一直思索如何让您的移动变得更加舒心,将乘坐舒适度做到更好。

我们相信,即使人们乘坐电梯的时间不足一分钟,但对于每个人来说却是宝贵的一刻;因此我们追求电梯的运行全程均得到适当守护,轿厢的每个细节、照明、手感的品质均能恰到好处。

在这里,您是唯一的主角;
希望终有一天我们会像空气般存在于您的身边,让您即使在移动中,却会忘却空间的转换。
以创新的设计、崭新的系统,以及全心的关怀,成就属于您的舒心空间。

目录

CONTENTS

产品介绍

随行全守护	01
极致人性化	03

标准装饰

标准轿厢	07
担架轿厢	09
装饰器件	13

方案中心

极致人性系统	19
安心无忧系统	21
健康用梯系统	23
AI电梯云系统	25
紧急救援系统	27



随行全守护

COMPREHENSIVE GUARDIANS

我们追求电梯的运行全程均得到适当守护，轿厢的每个细节、照明、手感的品质均能恰到好处。



优于国标的力矩脉动指标



优于国标的温升指标



优于国标的制动力矩要求



优于行业的IP等级



F级绝缘等级

1 双保性能电机

双重保险,安全升级

- 高性能永磁体+专有双保险防脱磁钢技术
- 转子曳引轮双保险连接
- URS单元式链型定子铁芯

4 故障预先感知

AI分析、故障预判

- 大数据联动云服务中心
- 24小时不间断监测,大数据AI分析故障预判
- 电梯状态识别

2 智能辅助制动

即时制动,有效降速

- **快!**
检测出电机速度过快时,即时投入辅助制动
- **有效!**
制动器投入前就可有效降速,有利于快速制停

5 数据双路传输

数据对比,以防丢失

- 双通道通讯系统
- 各通道高速传输、数据相互对比,以防丢失

3 安心电源保护

多重保护,安全可靠

- 防雷电浪涌

日立标准	⚡⚡⚡⚡
国标GB	⚡
- 宽电压适应
 

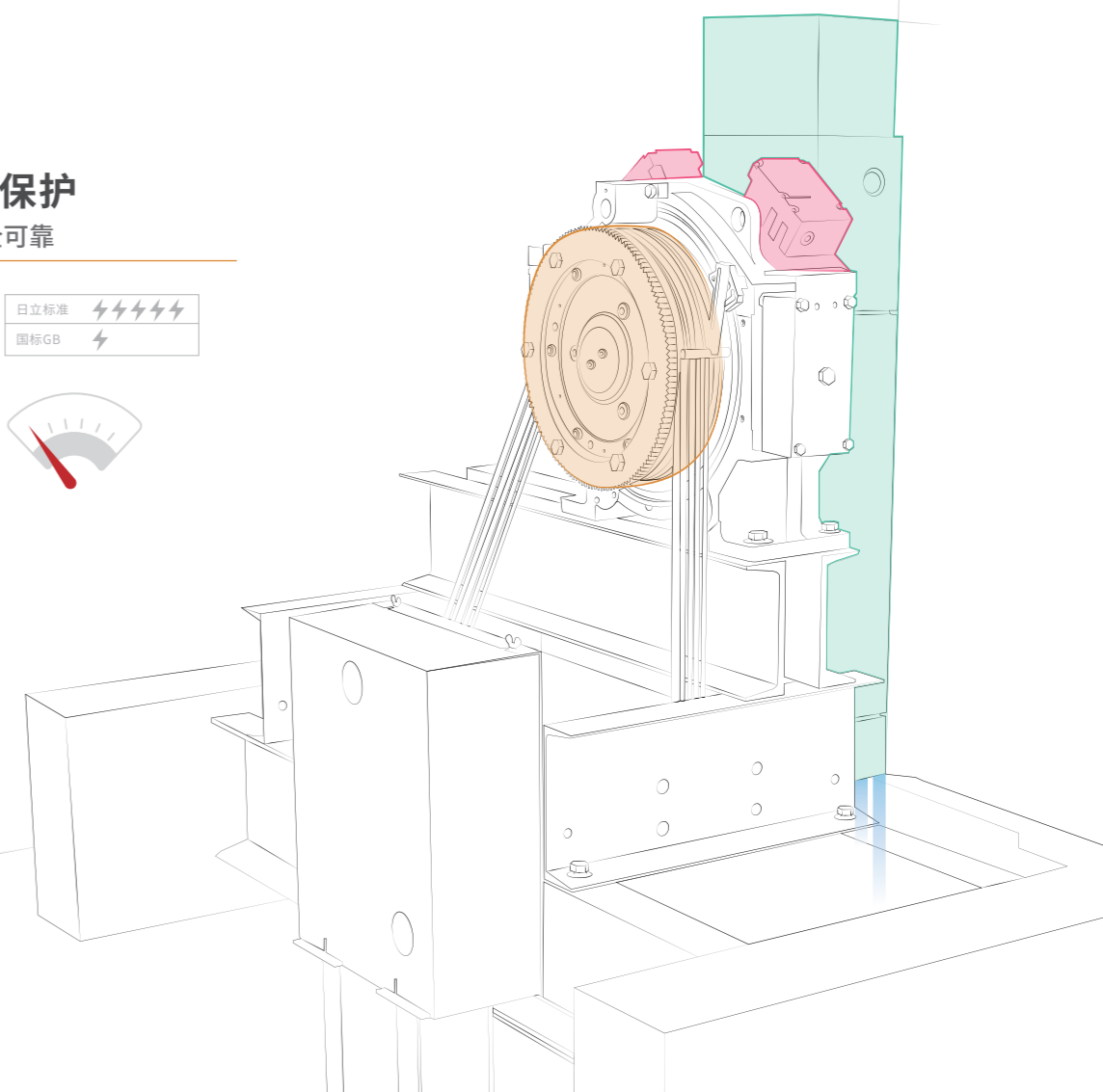

极致人性化 ULTIMATE HUMANIZATION

人性化的设计和功能配置，
赋予每一次出行关怀备至的体验。



1 按钮自动检测*

自动检测, 防止粘滞

- 粘滞状态自动检测
- 智慧处理按钮故障, 不影响电梯运行

2 高识别字符

倾斜设计、高识别度

- 自主开发高倾斜式设计、高识别楼层字符
- 黄金分割3:5(宽:高)字体比例
- 采用正圆弧线, 字谷饱满
- 易读大开口设计

23569 | 23569
高识别字符 < 弱视者所见 >

23569 | 23569
非高识别字符 < 弱视者所见 >

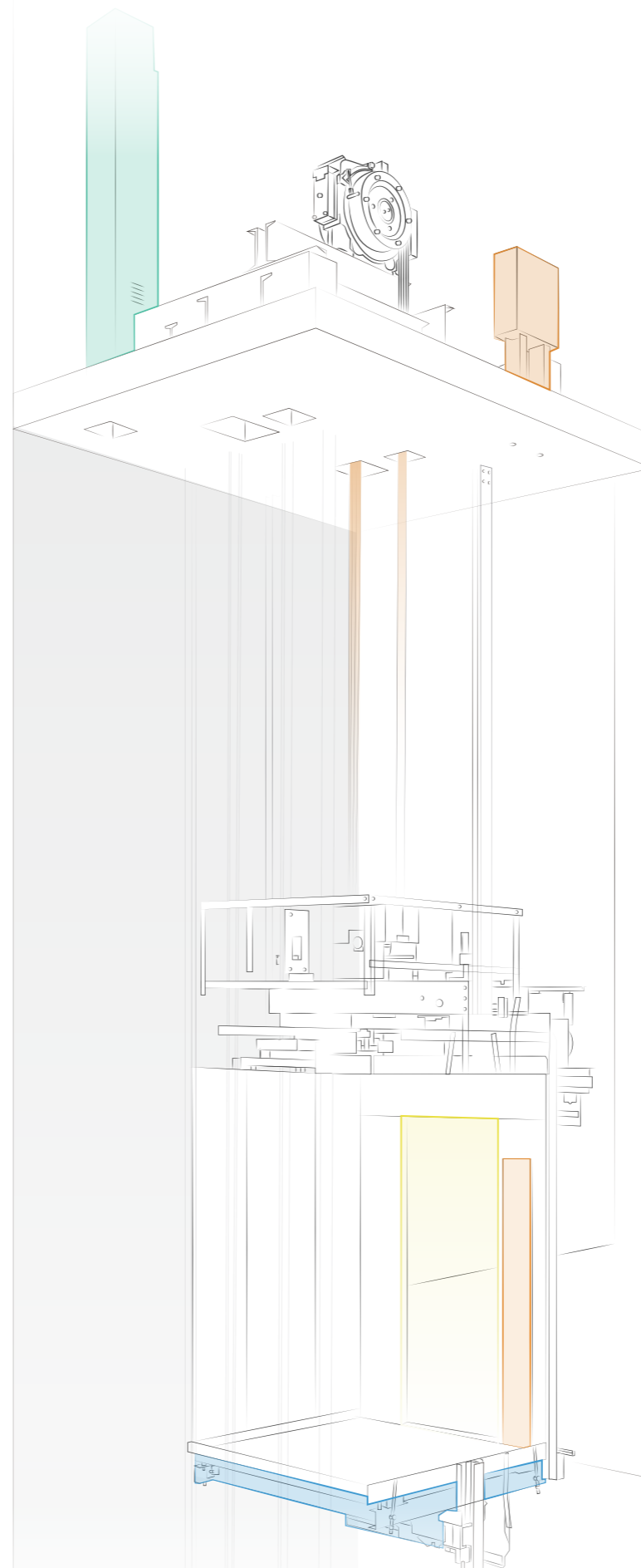

3 柔性层间运行

柔性控制、舒适乘梯

- 根据层间距离, 柔性控制, 实现无级调速
- 高效舒适层间移动

4 抗疲劳双层轿架

高精工艺、整体成型

- 无焊接高精工艺
- 受力部件整体成型
- 下沉式双层轿底

5 智能光幕保护

智能检测、闲时节能

- 故障快速定位
- 智能排除故障
- 闲时关闭电源

6 重量感知系统

智能算法、重量感知

- 无接触重量感知技术
- 智能算法无感启动

7 能量自动再生*

能量转换、节能环保

- 能量自动转换
- 实时回馈楼宇电网
- 节省用电费用

注:带“*”标识的内容, 请与日立电梯(中国)有限公司联系。



STANDARD DECORATION

标准装饰

标准轿厢 | 担架轿厢 | 装饰器件

标准轿厢

STANDARD CAR

E-81

标配



参数配置表

轿顶高度	2450mm
轿内净高	2450mm
轿厢天花	RF-081 喷涂钢板_HP57(哑光浅茶色) LED筒灯
前壁	喷涂钢板_HP57(哑光浅茶色)
门灯横梁	喷涂钢板_HP57(哑光浅茶色)

侧壁	喷涂钢板_HP57(哑光浅茶色)
后壁	喷涂钢板_HP57(哑光浅茶色)
轿门	喷涂钢板_HP57(哑光浅茶色)
地板	A-26 地板胶

E-81 发纹不锈钢

选配



参数配置表

轿顶高度	2450mm
轿内净高	2450mm
轿厢天花	RF-081 发纹不锈钢 LED筒灯
前壁	发纹不锈钢
门灯横梁	发纹不锈钢

侧壁	发纹不锈钢
后壁	发纹不锈钢
轿门	发纹不锈钢
地板	A-26 地板胶

担架轿厢 STRETCHER CAR

E-81

深轿厢 标配



参数配置表

轿顶高度	2450mm
轿内净高	2450mm
轿厢天花	RF-081 喷涂钢板_HP57(哑光浅茶色) LED筒灯
前壁	喷涂钢板_HP57(哑光浅茶色)
门灯横梁	喷涂钢板_HP57(哑光浅茶色)

侧壁	喷涂钢板_HP57(哑光浅茶色)
后壁	喷涂钢板_HP57(哑光浅茶色)
轿门	喷涂钢板_HP57(哑光浅茶色)
地板	A-26 地板胶

E-81 发纹不锈钢

深轿厢 选配



参数配置表

轿顶高度	2450mm
轿内净高	2450mm
轿厢天花	RF-081 发纹不锈钢 LED筒灯
前壁	发纹不锈钢
门灯横梁	发纹不锈钢

侧壁	发纹不锈钢
后壁	发纹不锈钢
轿门	发纹不锈钢
地板	A-26 地板胶

担架轿厢

STRETCHER CAR

E-81

宽轿厢

标配



参数配置表

轿顶高度	2450mm
轿内净高	2450mm
轿厢天花	RF-081 喷涂钢板_HP57(哑光浅茶色) LED筒灯
前壁	喷涂钢板_HP57(哑光浅茶色)
门灯横梁	喷涂钢板_HP57(哑光浅茶色)

侧壁	喷涂钢板_HP57(哑光浅茶色)
后壁	喷涂钢板_HP57(哑光浅茶色)
轿门	喷涂钢板_HP57(哑光浅茶色)
地板	A-26 地板胶

E-81 发纹不锈钢

宽轿厢

选配



参数配置表

轿顶高度	2450mm
轿内净高	2450mm
轿厢天花	RF-081 发纹不锈钢 LED筒灯
前壁	发纹不锈钢
门灯横梁	发纹不锈钢

侧壁	发纹不锈钢
后壁	发纹不锈钢
轿门	发纹不锈钢
地板	A-26 地板胶

装饰器件

DECORATION DEVICE

标准操纵箱



OPM-322

- 层显
点阵显示
- 按钮
WL-MO

担架轿厢操纵箱



GOP-198

- 层显
点阵显示
- 按钮
WL-MO

按钮

WL-MO

- 尺寸
Φ36mm
- 材质
磨砂不锈钢边框、发纹不锈钢字片
- 发光
字与边框发光橙色
- 可带盲文



○ 状态: 关门



○ 状态: 开门



○ 状态: 未触发



○ 状态: 触发后





标准厅门门套

- 厅门
喷涂钢板_WN01(象牙白)
- 门套
小门套_喷涂钢板_WN01(象牙白)

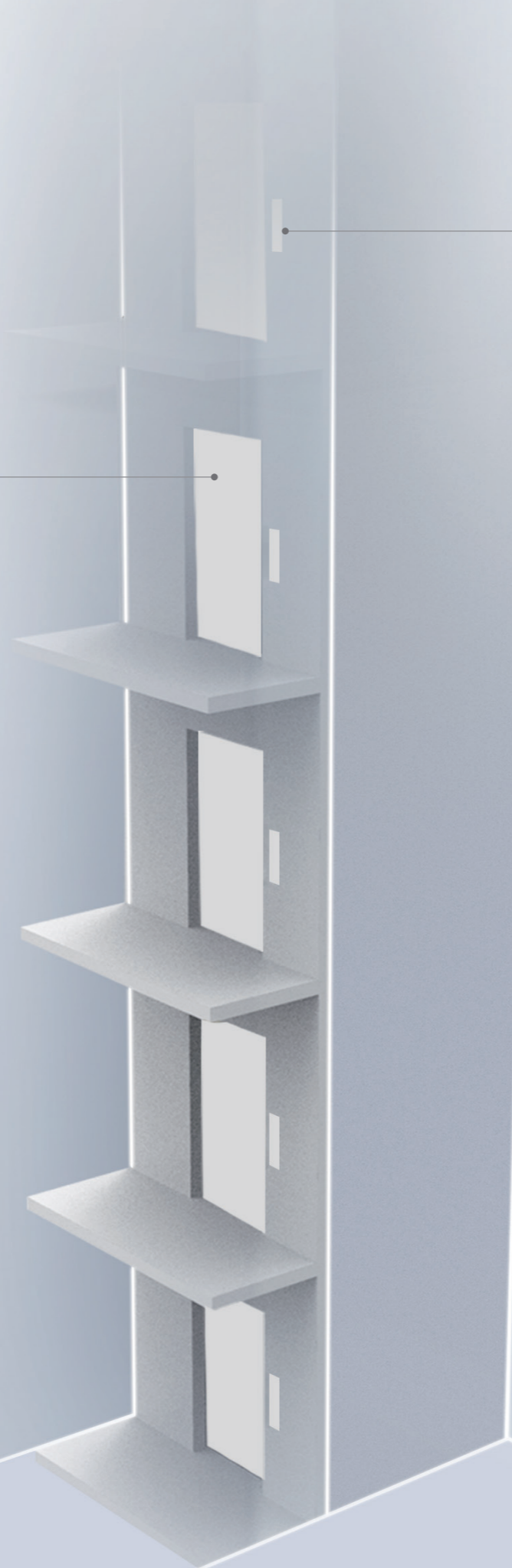

VIB-322



VIB-322W

标准召唤箱

- 显示
点阵显示
- 面板材质
发纹不锈钢
- 按钮
WL-MO
- 安装方式
壁挂式



SOLUTION CENTRE

方案中心

极致人性系统 | 安心无忧系统 | 健康用梯系统 | AI电梯云系统 | 紧急救援系统

极致人性系统

HUMAN-FRIENDLY SYSTEM

01 智能光幕、无障碍功能

- 通过电梯轿门光幕发出的多束红外光束，为乘客进出电梯提供全方位无碰撞式保护
- 通过人性化的设施和功能，方便特殊人群乘坐电梯，进行层间移动

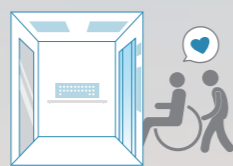

02 轿内、厅外误指令取消

可以取消因乘客误操作而登记的电梯指令，提高电梯的运行效率，减少电梯的无效运行，方便乘客的使用。

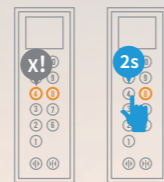

03 宠物提示功能

通过点亮轿内或厅外宠物按钮，对正在使用电梯的乘客作出提示，让乘客了解电梯厅外或轿内即将有宠物进出，防止乘客受惊。



04 夜间防范

在夜间指定时段乘坐电梯时，电梯将不响应所有外召，直接行驶至目的楼层，保证乘梯人员的安全。



05 特定层开门检查

当大楼管理人员需要对轿厢内的乘客进行检查时，通过向电梯发送特定层开门检查指令，电梯收到指令后，不再响应轿内召唤和厅外召唤，驶向特定层开门，配合管理人员对电梯乘客进行检查。



安心无忧系统

REASSURING AND WORRY-FREE SYSTEM

01 宠物安全乘梯

动态捕捉, 智能提示, 强化乘客及宠物乘梯保护。



- 检测到厅外有宠物时
- 语音提醒主人照顾好宠物
- 点亮轿内及厅外宠物提示灯

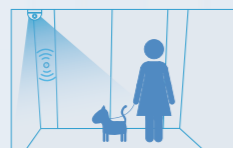

- 检测到宠物进入轿厢
- 点亮轿内和厅外宠物提示灯
- 语音提醒其余层候梯乘客



电梯保持开门
请勿将宠物滞留于厅外/轿内, 防止发生意外

- 检测到宠物在门区位置, 保持开门

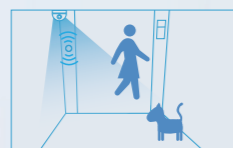

- 宠物单独滞留在轿内, 保持开门
- 语音提醒主人及时带走宠物

02 儿童安全乘梯

轿内智能摄像头检测, 避免儿童单独乘梯或遗留电梯内。

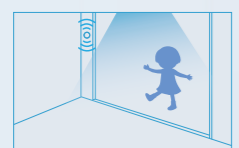

发现儿童单独乘梯

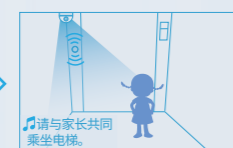

电梯保持开门, 直至儿童离开



发现儿童独自留在轿厢

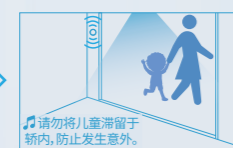

请勿将儿童滞留于轿内, 防止发生意外。

电梯保持开门, 直至儿童离开或被带离

03 电瓶车检测及报警

轿内智能摄像头检测到有电瓶车进入时, 电梯保持开门并声音报警, 同时通知大楼管理员, 直至电瓶车退出电梯。



电动车请勿入内



CONTROL



04 遗留物检测

检测到轿厢内有一定大小遗留物时, 轿内语音提醒, 同时通知大楼管理员, 以便主人及时取回。



CONTROL



健康用梯系统

ELEVATOR HEALTH SYSTEM

01 抗菌按钮

通过在按钮字片上添加高效的抗菌离子，及时抑制按钮上残留的细菌，保障乘客使用安全。日立抗菌按钮已通过 SGS 认证，对大肠杆菌，金黄色葡萄球菌抗菌率 >99%。



02 紫外线灯

通过系统自动检测，在电梯空闲（无乘客）时，开启轿内紫外线杀菌灯，实现在电梯轿厢的全方位杀菌消毒。

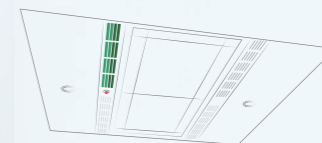

03 水离子空气净化系统

采用进口水离子发生装置，配合日立电梯空气循环系统，时刻保持电梯轿厢空气的清新洁净。



04 医用级空气净化系统

进口医用级空气净化系统采用低温等离子技术，高压瞬时消杀细菌、病毒，主动分解空气中的有害物质，持续产生清新负离子空气。

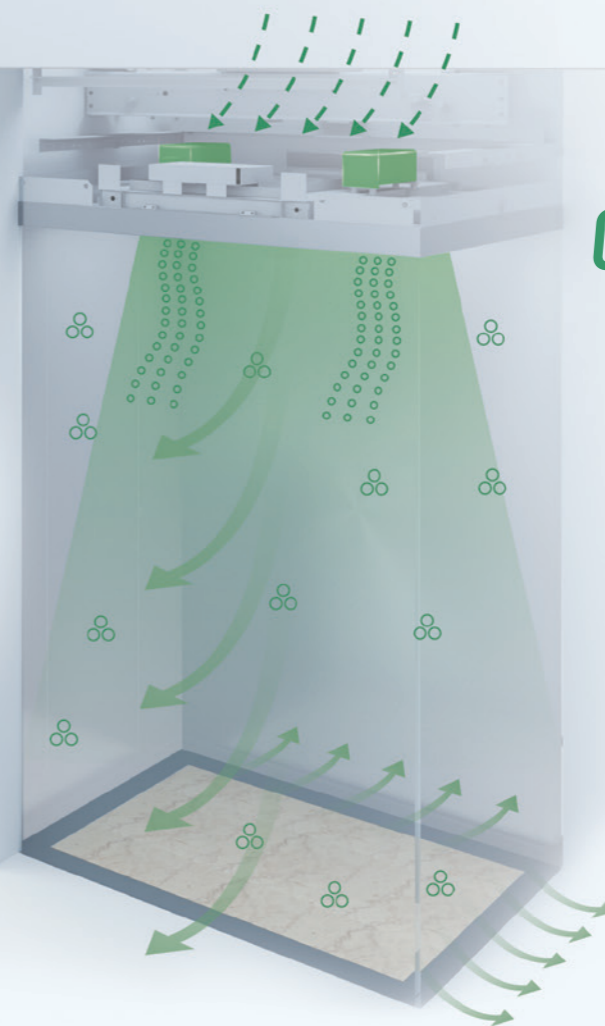

AI电梯云系统

AI ELEVATOR CLOUD SYSTEM



日立电梯 ELECLOUD® 云服务中心

- 物联网 IOT 技术
- 日立电梯大数据中枢
- 超过 30 万台电扶梯的监控数据池
- 客户专属大数据,可导出专属体检报告和运行报告
- 24 小时提供秒速通知服务



多个平台无缝对接

- 365/24/7 不间断守护
- 个性化维保计划
- 瞬时定位,形成极速服务圈
- 电梯服务支援系统、MUG® 电梯保养系统、ELECLOUD® 移动终端信息平台无缝对接



大数据AI分析故障预诊断

- AI 系统自动分析电梯运行信息
- 结合使用情况,科学分析使用寿命
- 预知故障发生,提前处理
- 给乘客故障无感的畅快乘坐感受



电梯全生命周期管理

- 标准配置,即装即用
- 全生命周期跟踪服务



日立电梯云服务中心



紧急救援系统

EMERGENCY RESCUE SYSTEM

01 停电救援

- 应急照明
停电时,轿厢内的应急照明灯自动点亮。
- 停电自动平层
停电时,通过停电电源柜供电,使电梯低速运行到最近层平层开门,避免困人。
- 自发电管制运行
停电时,自动切入建筑物的自发电系统,维持电梯的持续运行。



02 消防状态

- 消防迫降
建筑物发生火灾时,通过大楼消防信号使电梯自动返回消防避难层开门放人,确保电梯乘客的人身安全。
- 消防员专用
消防迫降完成后,消防员可利用电梯进行救援。



03 多方通话

当乘客按下轿内操纵箱上的紧急呼叫按钮,即可与机房或监控中心内的管理人员通话,而且还可以连接到日立电梯 AI 云服务中心,得到及时的服务。

04 地震管制

当检测到地震发生时,电梯进入管制状态,自动平层开门,并停止运行,以保障乘客的人身安全。

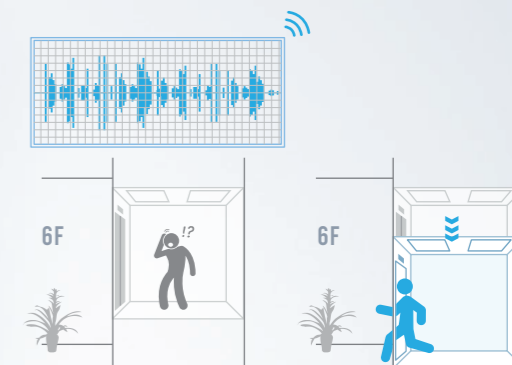

05 底坑进水

当底坑进水导致底坑水位开关动作时,电梯进入管制状态,向上运行至安全楼层,开门放人。当水位开关人工复位后,电梯方可恢复正常使用。

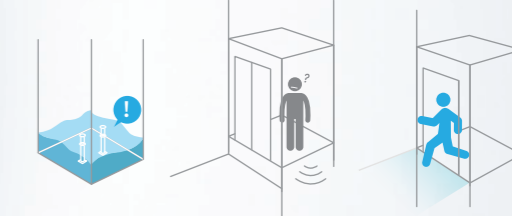

06 极速救援

当日立电梯AI云服务中心收到乘客在轿内的呼叫信号或通过IOT物联网收到电梯故障信息,平台将对电梯进行瞬时定位,无缝对接电梯服务支援系统、ELE CLOUD® 移动终端信息平台,形成极速支援圈,为客户提供及时的服务。



欢迎与我们联系

WELCOME TO CONTACT US

集团总部

广州市天河北路 233 号中信广场办公楼 62 楼
Tel: (020) 38770662
Fax: (020) 39908001

营业总部

广州市天河北路 233 号中信广场办公楼 62 楼
Tel: (020) 38066638
Fax: (020) 39908008

工程总部

广州市番禺区大石镇石北工业区
Tel: (020) 39908888
Fax: (020) 39908001



欢迎扫码查询
分支机构联系方式



扫码获取
最新版产品资料

日立电梯(中国)有限公司广州工厂

广州市番禺区大石镇石北工业区
Tel: (020) 39908888
Fax: (020) 39908001

日立电梯(上海)有限公司

上海市青浦工业园区崧泽大道 10388 号
Tel: (021) 39203333
Fax: (021) 69228673

日立楼宇技术(广州)有限公司

广州市高新技术产业开发区科学城南翔三路 2 号
Tel: (020) 36115010
Fax: (020) 32015177

日立电梯(成都)有限公司

成都市高新西区南北大道 666 号
Tel: (028) 65013333
Fax: (028) 65128333-23448

日立电梯(广州)自动扶梯有限公司

广州市高新技术产业开发区科学城科林路 1 号
Tel: (020) 32397999

日立电梯(天津)有限公司

天津宝坻九园工业园区一一路 1 号
Tel: (022) 59289000

日立电梯电机(广州)有限公司

广州市高新技术产业开发区科学城科林路 1 号
Tel: (020) 36116866
Fax: (020) 36116766